

OUTILS ASSERVIS COUPLE ET ANGLE AVEC CAPTEUR

Série EB / série B / contrôleurs ALPHA V QBE



STANLEY[®]



PRODUCTIVE SOLUTIONS

Experts des process industriels, nous contribuons à relever vos défis.

Productivité, sécurité, qualité, industrie 4.0 sont les thèmes autour desquels nous vous proposons notre expertise. Nos équipes dédiées et spécialisées accompagnent votre évolution et vous préconisent des solutions et des équipements qui vous permettront d'atteindre des niveaux de performance à la hauteur des exigences de votre stratégie industrielle.



Qualité certifiée

De la conception jusqu'à la mise en service, DOGA garantit la qualité des équipements et des services selon la certification ISO 9001:2015.

5 raisons de nous faire confiance



Expertise

Nos experts métiers vous proposent des solutions adaptées à votre environnement et vos besoins spécifiques.



Innovation

En mettant au point les produits et services de demain nous vous offrons de nouvelles perspectives.



Performance

Nos solutions à forte valeur ajoutée améliorent vos performances et assurent la qualité ultime de vos productions.



Engagement

Conscients de vos objectifs, nous nous engageons à vos côtés pour les atteindre.



Fiabilité

Notre organisation, certifiée ISO 9001 depuis 1996 est le gage de votre satisfaction.

DOGA® | VISSAGE

Acteur mondial des métiers du vissage, nous concevons, fabriquons et commercialisons des équipements et des solutions qui contribuent à améliorer votre productivité industrielle.

Nos solutions d'assemblage, d'ergonomie et de traçabilité contribuent à augmenter votre productivité, maîtriser la qualité de vos process et répondent aux nouvelles exigences de l'industrie 4.0.

Nous proposons des équipements conçus pour durer et des prestations de service à forte valeur ajoutée en nous appuyant sur le savoir-faire et l'expertise de nos équipes : conception, production, installation, mise en service, formation et maintenance.



Contactez-nous

@ vissage@dogaf.fr

+33 1 30 66 41 41

www.doga-vissage.fr

SOMMAIRE

OUTILS ASSERVIS COUPLE ET ANGLE AVEC CAPTEUR

Séries EB / Série B / Contrôleurs ALPHA V QBE

▶	N'ESTIMEZ PAS VOTRE COUPLE...MESUREZ-LE !	4
▶	VISSEUSES ÉLECTRIQUES ASSERVIES COUPLE ET ANGLE AVEC CAPTEURS INTÉGRÉS - SÉRIE EB	5
	Visseuses électriques droites - série EB	7
	Visseuses électriques renvoi d'angle - série EB.....	8
	Visseuses électriques pistolet - série EB.....	9
▶	BROCHES ÉLECTRIQUES ASSERVIES COUPLE ET ANGLE AVEC CAPTEURS INTÉGRÉS - SÉRIE EB	11
	Broches axiales rétractables - série EB.....	12
▶	VISSEUSES À BATTERIE ASSERVIES COUPLE ET ANGLE AVEC CAPTEURS INTÉGRÉS - SÉRIE B	13
	Visseuses droites à batterie - série B	15
	Visseuses pistolet à batterie - série B	16
	Visseuses renvoi d'angle à batterie - série B	17
	Batteries pour visseuses - série B	18
▶	CONTRÔLEURS ALPHA V QBE	19
	Contrôleur Alpha V QBE Advanced.....	21
	Contrôleur Alpha V QBE Expert	22
	Contrôleur Alpha V QBE Node	23
	Contrôleur Alpha V QBE Specialist	24
	Contrôleur Alpha V QBE Node Network.....	25
	Logiciel ALPHA ToolBox	26
	Fonctionnalité contrôle de serrage adaptatif ATC	27
	Fonctionnalité contrôle de serrage auto-adaptatif ATC+	27
▶	ACCESSOIRES	28
▶	NOS SERVICES	31
▶	EXEMPLES D' INTÉGRATION	31

N'ESTIMEZ PAS VOTRE COUPLE... MESUREZ-LE !

Face à des exigences de productivité, de qualité, de sécurité, d'ergonomie et d'environnement toujours plus contraignantes, de plus en plus d'industries se tournent aujourd'hui vers le vissage électrique asservi. Si telle est votre démarche, nos solutions électriques asservies répondent à vos besoins.

Le capteur de couple... Une garantie de qualité !

Nos outils intègrent un capteur permettant de mesurer le couple de façon dynamique et de rendre compte du résultat réellement appliqué en fin de serrage (au moment de l'arrêt complet de la rotation).

Associés à un codeur angulaire, nos outils répondent parfaitement à l'ensemble de vos besoins par la vérification combinée « couple/angle ». Il est ainsi possible de réaliser des stratégies de vissage validant le contrôle qualité en fin de vissage (présence de joints d'étanchéité, de rondelles, de pièces intermédiaires, ...).

Une fois configurés, nos outils s'adaptent aux variations des caractéristiques mécaniques de l'assemblage évitant ainsi l'application d'un 'sur-couple' parfois très important et non mesuré.

Dans un même lot de pièces, les caractéristiques de ces dernières peuvent varier, tout comme, sur une même pièce, les différents points d'assemblage peuvent ne pas avoir la même dureté ou la même élasticité. Un capteur de couple est alors pleinement justifié pour s'affranchir de ces différences.



PERFORMANCE

Avec leur nouveau moteur électrique haute performance combiné à un nouveau réducteur, les outils STANLEY® présentent le meilleur ratio poids / puissance du marché.

La gamme de contrôleurs associés permet la mise en place d'une solution optimisée grâce à l'application de stratégies de vissage avancées, y compris pour les applications multi-broches avec synchronisation.



FIABILITÉ

Les visseuses asservies couple et angle STANLEY® sont conçues pour vos opérations de vissage les plus critiques nécessitant précision, répétabilité de serrage, fiabilité mécanique et traçabilité des données.

Elles garantissent votre qualité de fabrication et la productivité recherchée.



ERGONOMIE

Quelle que soit votre application, la visseuse STANLEY® correspondante existe ! Filaire ou à batterie, chaque visseuse dispose en outre d'un ensemble d'options et d'accessoires vous permettant d'optimiser l'ergonomie de votre poste de vissage.



Droites : équipées d'un démarrage par levier ou par poussée selon les modèles, elles sont destinées à un usage portatif ou à être supportées par un bras de réaction au couple. Elles peuvent aussi être employées dans des solutions automatisées grâce aux différentes brides de fixations optionnelles.



Pistolet : l'opérateur active la mise en route par une gâchette ou par poussée. Elles sont destinées à un usage portatif ou à être supportées par un bras de réaction au couple au-delà de 10 Nm.



Renvoi d'angle : pourvues d'un levier ergonomique pour le démarrage, elles peuvent être équipées de renvoi d'axe pour permettre l'accès aux points de vissage dans un environnement réduit.



Broches : elles sont conçues pour vos opérations de vissage automatisées nécessitant répétabilité de serrage, fiabilité mécanique et traçabilité des données..

VISSEUSES ÉLECTRIQUES ASSERVIES COUPLE ET ANGLE AVEC CAPTEURS INTÉGRÉS - SÉRIE EB



Les outils asservis série EB à capteur de couple fonctionnent avec les contrôleurs de la gamme Alpha V QBE (voir page 19)
Leur précision permet de répondre aux applications les plus exigeantes.



Visseuses droites et pistolet : tolérance de +/- 5% avec capacité

Visseuses renvoi d'angle : tolérance de +/- 10% avec capacité

Caractéristiques techniques

- ▶ Capteur de couple avec numérisation du signal dans l'outil.
- ▶ Résolveur sinusoïdal pour encodage d'angle avec une précision à 0,1°.
- ▶ Carte outil reprogrammable (intégration d'un multiplicateur de couple, d'un renvoi d'axe...).
- ▶ Puce électronique permettant l'identification automatique de l'outil par le contrôleur et contenant des informations telles que : type, n° de série, valeur de calibration, nombre de cycles effectués.
- ▶ Possibilité d'intégrer un capteur redondant en option (sur broches uniquement).

VUE D'ENSEMBLE

Nouveau moteur électrique Brushless

- Haute performance
- Faible consommation
- Protection moteur robuste

Poignée en composite munie d'un grip

- Réduction du poids
- Confort de l'opérateur

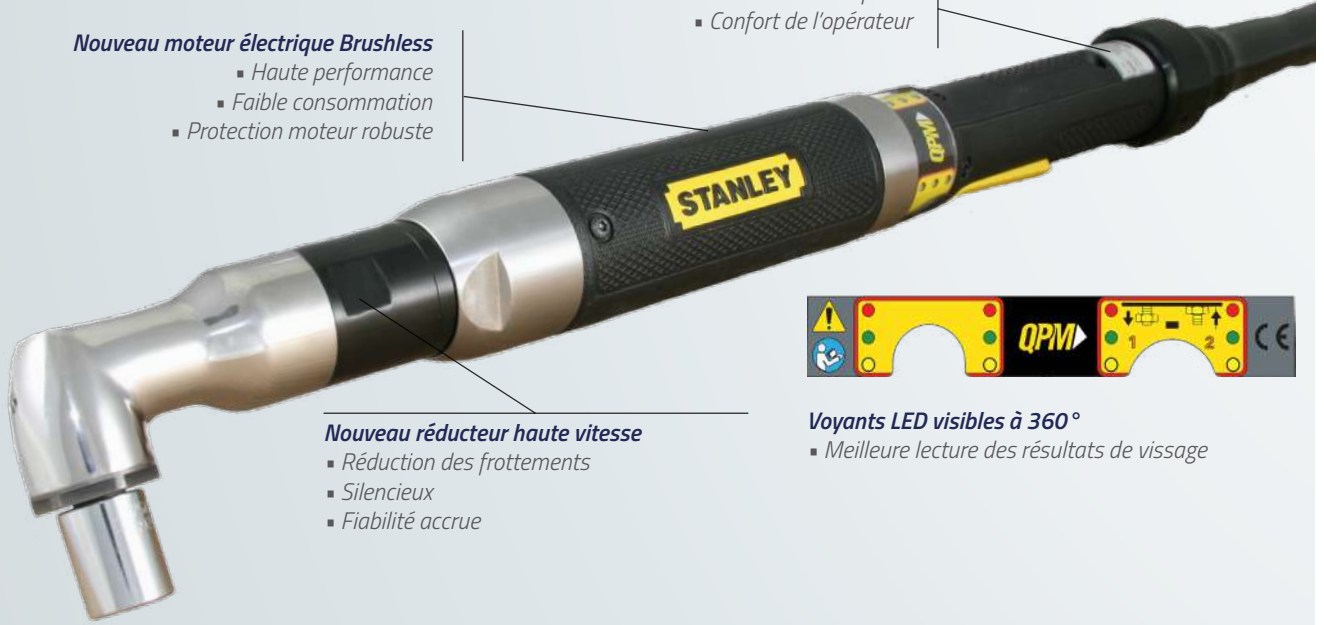

Nouveau réducteur haute vitesse

- Réduction des frottements
- Silencieux
- Fiabilité accrue



Voyants LED visibles à 360°

- Meilleure lecture des résultats de vissage



Bouton multifonction encastré

- Sélection possible entre 2 jobs programmés
- Protection transparente du panneau multifonction et de l'étiquette de modèle



Levier de démarrage ergonomique

- Switch optique
- Longue durée de vie

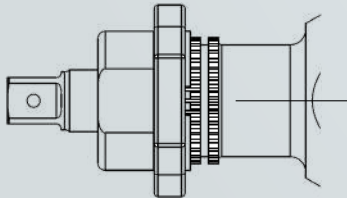

Sorties optionnelles

- Hexa 1/4"
- Carré 3/8"

Voyants d'état

Push to start

- Option
- Silencieux
- Fiabilité accrue



Poignée en composite

- Design ergonomique
- Confort de l'opérateur

Boutons programmables

- Meilleure efficacité



Éclairage du point de vissage

Visseuses électriques droites - série EB



✓ Productivité

- Excellent rapport poids / puissance / vitesse

✓ Ergonomie

- Légère et compacte
- Levier long disponible en option (voir page 29)

✓ Qualité

- Capteur de couple numérique et codeur d'angle précision 0,1°

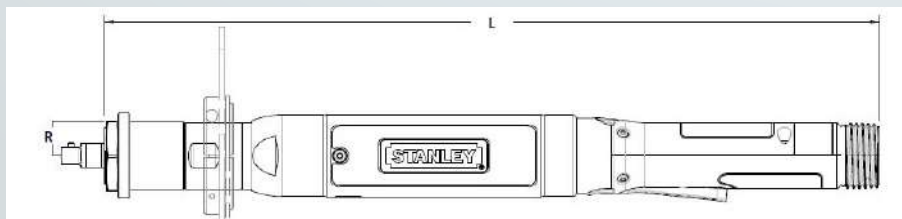

Visseuses électriques droites démarrage par levier

Désignation	Couple maxi (Nm)	Vitesse (Tr/min)	R (mm)	L (mm)	Poids (kg)	Sortie* (standard)	Code article
EB12LB-2	2	1760	17,8	359	0,69	Hex 1/4" F	P103136
EB12LB-4	4	1115	17,8	359	0,69	Hex 1/4" F	P104313
EB12LB-6	6	2300	17,8	359	0,69	Hex 1/4" F	P105625
EB12LB-9	9	1595	17,8	359	0,69	Hex 1/4" F	P103132
EB12LB-14	14	1020	17,8	359	0,69	Hex 1/4" F	P101995
EB22LB-16	16	1340	23,7	352	1,06	Carré 3/8"	P104884
EB22LB-20	20	1071	23,7	365	1,10	Carré 3/8"	P106779
EB33LB-28	28	1590	24,7	416	1,40	Carré 3/8"	P102887
EB33LB-40	40	1120	24,7	416	1,40	Carré 3/8"	P103813
EB34LB1-55	55	830	26,7	463	2,04	Carré 1/2"	P112594
EB44LB1-80	80	895	26,7	479	2,50	Carré 1/2"	P113096
EB55LB1-100	100	853	32	479	5,17	Carré 1/2"	P112598
EB44LB1-120	120	560	26,7	479	2,85	Carré 1/2"	P104309
EB55LB2-120	120	850	32	564	5,17	Carré 3/4"	P170315
EB45LB2-140	140	465	29	533	3,42	Carré 3/4"	P170314
EB55LB2-170	170	640	32	560	4,62	Carré 3/4"	P108799
EB45LB2-190	190	355	29	533	4,30	Carré 3/4"	P170310
EB55LB2-250	250	400	32	560	4,93	Carré 3/4"	P116839
EB55LB3-320	320	310	32	573	5,01	Carré 3/4"	P170317
EB55LB4-460	460	220	44	621	7,60	Carré 1"	P106767
EB55LB4-620	620	165	44	621	7,60	Carré 1"	P112506
EB55LB5-800	800	125	48	651	10,05	Carré 1"	P170327
EB55LB5-1100	1100	80	48	651	10,05	Carré 1"	P170325
EB55LB5-1500	1500	60	48	683	10,05	Carré 1"	P113130
EB55LB5-2000	2000	50	48	683	10,57	Carré 1"	P170326

Visseuses électriques droites démarrage par poussée

Désignation	Couple Maxi (Nm)	Vitesse (Tr/min)	R (mm)	L (mm)	Poids (Kg)	Sortie* (standard)	Code article
EB12LP-2	2	1760	20,4	359	0,85	Hex 1/4"	P170312
EB12LP-4	4	1115	20,4	359	0,85	Hex 1/4"	P108918
EB12LP-6	6	2300	20,4	359	0,85	Hex 1/4"	P106951
EB12LP-9	9	1595	20,4	359	0,85	Hex 1/4"	P106759
EB12LP-14	14	1020	20,4	359	0,85	Hex 1/4"	P113060

* Autres sorties sur demande.

Visseuses électriques renvoi d'angle - série EB



✓ Productivité

- Excellent rapport poids / puissance / vitesse

✓ Ergonomie

- Légère et compacte
- Outils disponibles en version douille intégrée, old and drive, renvoi d'axe, ...

✓ Qualité

- Capteur de couple numérique et codeur d'angle précision 0,1°

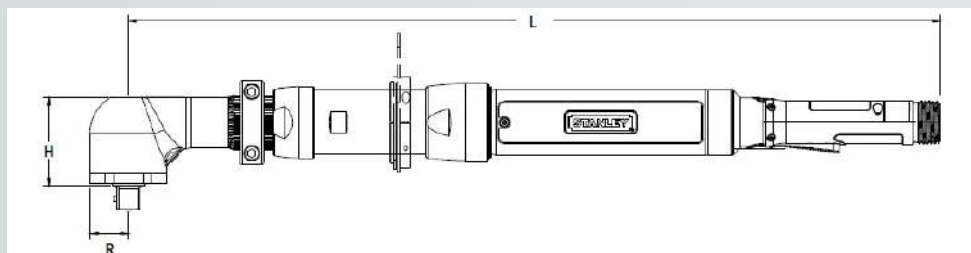

Visseuses électriques renvoi d'angle démarrage par levier

Désignation	Couple maxi (Nm)	Vitesse (Tr/min)	R (mm)	L (mm)	H (mm)	Poids (kg)	Sortie* (standard)	Code article
EB12LA10-6	6	2110	10	319,3	31,9	0,89	Carré 1/4"	P112572
EB12LA13-8	8	1400	13	321,6	32,7	0,93	Carré 3/8"	P170212
EB12LA13-13	13	970	13	321,6	32,7	0,93	Carré 3/8"	P103479
EB22LA13-13	13	1550	13	343,3	32,7	1,08	Carré 3/8"	P102136
EB22LA13-18	18	1075	13	343,3	32,7	1,08	Carré 3/8"	P101224
EB22LA15-24	24	825	15	366,5	36,5	1,21	Carré 3/8"	P106754
EB33LA15-27	27	1515	15	415,7	36,5	1,55	Carré 3/8"	P103838
EB33LA18-35	35	1165	18	444,7	39,3	1,66	Carré 3/8"	P102461
EB33LA15-40	40	1015	15	415,7	36,5	1,55	Carré 3/8"	P108892
EB33LA19-40	40	1025	19	458,4	48,7	1,87	Carré 1/2"	P170213
EB33LA18-48	48	880	18	455,4	39,3	1,66	Carré 3/8"	P106846
EB44LA19-55	55	1190	19	458,4	48,7	2,78	Carré 1/2"	P170215
EB33LA19-60	60	680	19	458,4	48,7	2,04	Carré 1/2"	P104301
EB34LA19-70	70	610	19	488,0	48,7	2,34	Carré 1/2"	P112584
EB34LA22A-80	80	510	22	530,0	50,0	2,66	Carré 1/2"	P170214
EB44LA22A-80	80	810	22	539,0	50,0	3,10	Carré 1/2"	P170216
EB34LA22A-115	115	340	22	530,0	50,0	2,66	Carré 1/2"	P112508
EB44LA22A-120	120	550	22	539,0	50,0	3,29	Carré 1/2"	P105692
EB55LA26-120	120	825	26	632,0	60,0	5,72	Carré 3/4"	P170218
EB55LA26-160	160	620	26	632,0	60,0	5,81	Carré 3/4"	P113054
EB45LA26-165	165	400	26	582,0	60,0	5,25	Carré 3/4"	P106801
EB45LA26-220	220	260	26	582,0	60,0	5,57	Carré 3/4"	P105708
EB55LA26-220	220	460	26	632,0	60,0	5,83	Carré 3/4"	P104260
EB55LA32-300	300	340	32	639,0	73,0	6,46	Carré 3/4"	P108703
EB55LA32-400	400	225	32	639,0	73,0	6,46	Carré 3/4"	P108629

* Autres sorties sur demande

Visseuses électriques pistolet - série EB



✓ Productivité

- Excellent rapport poids / puissance / vitesse

✓ Ergonomie

- Légère et compacte
- Version TOP EXIT : avec sortie de câble sur le dessus
- Démarrage gâchette ou poussée
- Poignée souple et ergonomique
- Barre de réaction rotative (version toc tournant)

✓ Qualité

- Capteur de couple numérique et codeur d'angle précision 0,1°



Version
TOP EXIT



Version
toc tournant

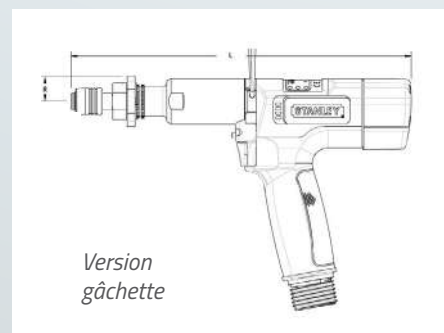

Version
gâchette

Visseuses électriques pistolet démarrage par gâchette

Désignation	Couple maxi (Nm)	Vitesse (Tr/min)	R (mm)	L (mm)	Poids (kg)	Sortie (standard)	Code article
EB12PB-2	2	1760	20	222	0,78	Hex 1/4"	P170204
EB12PB-2 TOP EXIT	2	1760	20	222	0,78	Hex 1/4"	P170262
EB12PB-4	4	1115	20	222	0,78	Hex 1/4"	P112706
EB12PB-4 TOP EXIT	4	1115	20	222	0,78	Hex 1/4"	P170263
EB12PB-6	6	2300	20	264	0,78	Hex 1/4"	P112984
EB12PB-6 TOP EXIT	6	2300	20	264	0,78	Hex 1/4"	P108731
EB12PB-9	9	1595	20	264	0,78	Hex 1/4"	P104297
EB12PB-9 TOP EXIT	9	1595	20	264	0,78	Hex 1/4"	P105746
EB12PB-14	14	1020	20	264	0,78	Hex 1/4"	P102454
EB12PB-14 TOP EXIT	14	1020	20	264	0,78	Hex 1/4"	P170264
EB22PB-16	16	1225	20	290	1,16	Hex 1/4"	P113024
EB22PB-20	20	981	20	290	1,21	Hex 1/4"	P170256
EB33PB-28	28	1590	26	288	1,49	Carré 3/8"	P108828
EB33PB-28 TOP EXIT	28	1590	26	288	1,49	Carré 3/8"	P112521
EB33PB-40	40	1120	26	288	1,55	Carré 3/8"	P112992
EB33PB-40 TOP EXIT	40	1120	26	288	1,55	Carré 3/8"	P112525
EB34PB1-55	55	830	32	324	2,31	Carré 1/2"	P170211
EB34PB1-55 TOP EXIT	55	830	32	324	2,31	Carré 1/2"	P170270
EB34PB1-75	75	545	32	324	2,55	Carré 1/2"	P108830
EB34PB1-75 TOP EXIT	75	545	32	324	2,55	Carré 1/2"	P170271
EB34PB1-105	105	410	32	324	2,55	Carré 1/2"	P170210
EB34PB1-105 TOP EXIT	105	410	32	324	2,55	Carré 1/2"	P108630
EB35PB2-160	160	280	34	380	-	Carré 3/4"	P170201
EB35PB2-160 TOP EXIT	160	280	34	380	-	Carré 3/4"	P170202
EB35PB4-345	345	106	43	440	-	Carré 1"	P170203
EB35PB4-345 TOP EXIT	345	106	43	440	-	Carré 1"	P112976

Visseuses électriques pistolet démarrage par poussée

Désignation	Couple maxi (Nm)	Vitesse (Tr/min)	R (mm)	L (mm)	Poids (kg)	Sortie (standard)	Code article
EB12PP-2	2	1760	20	265	0,93	Hex 1/4"	P170206
EB12PP-2 TOP EXIT	2	1760	20	265	0,93	Hex 1/4"	P170266
EB12PP-4	4	1115	20	265	0,93	Hex 1/4"	P170207
EB12PP-4 TOP EXIT	4	1115	20	265	0,93	Hex 1/4"	P170267
EB12PP-6	6	2300	20	265	0,93	Hex 1/4"	P170208
EB12PP-6 TOP EXIT	6	2300	20	265	0,93	Hex 1/4"	P170268
EB12PP-9	9	1595	20	265	0,93	Hex 1/4"	P170209
EB12PP-9 TOP EXIT	9	1595	20	265	0,93	Hex 1/4"	P170269
EB12PP-14	14	1020	20	265	0,93	Hex 1/4"	P170205
EB12PP-14 TOP EXIT	14	1020	20	265	0,93	Hex 1/4"	P170265

Visseuses électriques pistolet démarrage par gâchette et toc tournant

Désignation	Couple maxi (Nm)	Vitesse (Tr/min)	R (mm)	L (mm)	Poids (kg)	Sortie (standard)	Code article
EB35PB2SB-160	160	280	34	422,2	≈ 6,8	Carré 3/4"	P180810
EB35PB4SB-525	525	77	43	489,49	≈ 7	Carré 1"	P180811
EB35PB4SB-680	680	40	43	489,49	7,25	Carré 1"	P180812



BROCHES ÉLECTRIQUES ASSERVIES COUPLE ET ANGLE AVEC CAPTEURS INTÉGRÉS - SÉRIE EB



Les broches de vissage axiales rétractables sont destinées à être installées sur des stations automatiques. Le démarrage est réalisé par une commande externe actionnée par un opérateur ou directement via l'automate.

- ▶ Possibilité de synchroniser plusieurs broches grâce aux fonctionnalités de la gamme des contrôleurs associés
- ▶ Capteur redondant en option
- ▶ Connecteur de câble orientable à 360° par incréments de 90°
- ▶ Sorties spécifiques disponibles



Broche droite fixe



Broche droite rétractable

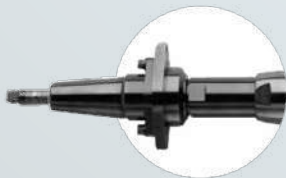

Broche renvoi d'angle



Broche renvoi d'angle rétractable



Broche renvoi d'axe fermé



Broche renvoi d'axe ouvert



Broche offset rétractable



Nombreuses possibilités
Consultez-nous

Broches axiales rétractables - série EB



- ✓ **Productivité**
 - Fonction synchronisation multibroches
- ✓ **Ergonomie**
 - Connecteur câble orientable pour les espaces réduits
- ✓ **Qualité**
 - Répétabilité de serrage et traçabilité des données
 - Fiabilité mécanique

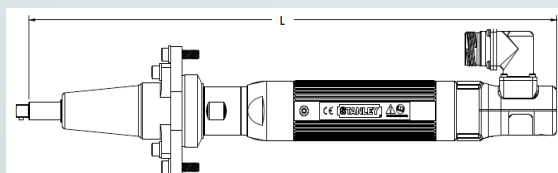

Broches axiales - rétraction 25 mm

Désignation	Couple maxi (Nm)	Vitesse (Tr/min)	R (mm)	L (mm)	Poids (kg)	Sortie (standard)	Rétraction (mm)	Code article
EB33MBF1-28	28	1590	28	443	2,56	Carré 3/8"	25	P170242
EB33MBF1-40	40	1120	28	443	2,56	Carré 3/8"	25	P170244
EB34MB1F1-55	55	830	28	499	3,30	Carré 1/2"	25	P105764
EB44MB1F1-80	80	895	28	511	3,80	Carré 1/2"	25	P170245
EB44MB1F1-120	120	560	28	533	3,80	Carré 1/2"	25	P170246
EB45MB2F1-140	140	465	32	600	3,60	Carré 5/8"	25	P170247
EB55MB2F1-170	170	640	32	631	6,50	Carré 5/8"	25	P170229
EB45MB2F1-190	190	355	32	600	3,60	Carré 5/8"	25	P113116
EB55MB2F1-250	250	400	32	654	6,80	Carré 5/8"	25	P170230
EB55MB3F1-320	320	310	34	636	6,70	Carré 3/4"	25	P113086
EB55MB4F1-460	460	220	44	803	17,20	Carré 1"	25	P170248
EB55MB4F1-620	620	165	44	803	17,20	Carré 1"	25	P170232
EB55MB5F1-800	800	125	50	840	18,30	Carré 1"	25	P170249
EB55MB5F1-1100	1100	80	50	863	18,30	Carré 1"	25	P170237
EB55MB5F1-1500	1500	60	50	870	19,20	Carré 1"	25	P170238
EB55MB5F1-2000	2000	50	50	870	19,20	Carré 1"	25	P170239

Broches axiales - rétraction 51 mm

Désignation	Couple maxi (Nm)	Vitesse (Tr/min)	R (mm)	L (mm)	Poids (kg)	Sortie (standard)	Rétraction (mm)	Code article
EB33MBF2-28	28	1590	28	534	2,56	Carré 3/8"	51	P105689
EB33MBF2-40	40	1120	28	545	2,56	Carré 3/8"	51	P170250
EB34MB1F2-55	55	830	28	584	3,30	Carré 1/2"	51	P112762
EB44MB1F2-80	80	895	28	611	3,80	Carré 1/2"	51	P170251
EB44MB1F2-120	120	560	28	633	3,80	Carré 1/2"	51	P108713
EB45MB2F2-140	140	465	32	651	3,60	Carré 5/8"	51	P170252
EB55MB2F2-170	170	640	32	681	6,50	Carré 5/8"	51	P170253
EB45MB2F2-190	190	355	32	651	3,60	Carré 5/8"	51	P170254
EB55MB3F2-320	320	310	34	795	6,70	Carré 3/4"	51	P170231
EB55MB4F2-460	460	220	44	908	17,20	Carré 1"	51	P170233
EB55MB4F2-620	620	165	44	908	17,20	Carré 1"	51	P108715
EB55MB5F2-800	800	125	50	945	18,30	Carré 1"	51	P116838
EB55MB5F2-1100	1100	80	50	968	18,30	Carré 1"	51	P170240
EB55MB5F2-1500	1500	60	50	976	19,20	Carré 1"	51	P170241
EB55MB5F2-2000	2000	50	50	976	19,20	Carré 1"	51	P170255

Autres brides de fixation en option (voir p.29).

VISSEUSES À BATTERIE ASSERVIES COUPLE ET ANGLE AVEC CAPTEURS INTÉGRÉS - SÉRIE B



Les outils à batterie série B, développés sur la même base que les outils filaires, peuvent être utilisés avec ou sans contrôleur grâce à l'électronique embarquée. Cette autonomie est particulièrement appréciée dans les cas d'applications simples mais exigeantes en termes de précision.



Visseuses axiales et pistolet : tolérance de +/- 5% avec capacité
Visseuses renvoi d'angle : tolérance de +/- 10% avec capacité

- ▶ Capteur de couple avec numérisation du signal dans l'outil
- ▶ Résolveur sinusoïdal pour encodage d'angle, précision 0,1°
- ▶ Carte outil reprogrammable (intégration d'un multiplicateur de couple, d'un renvoi d'axe...).
- ▶ Puce électronique permettant l'identification automatique de l'outil (type, n° de série, valeur de calibration, nombre de cycles)
- ▶ Communication sans fil en Wi-Fi 5 GHz (IEEE 802 11 a/b/g/n) vers les contrôleurs QBE Expert, QBE Specialist ou QBE Node Network
- ▶ Électronique embarquée :
 - Mémoire de 500 cycles et 2 dernières courbes
 - 16 jobs / 16 tâches / 4 étapes
- ▶ Batterie DeWALT (voir page 18)

Options

- ▶ Communication selon protocole Zigbee (IEEE 802 15,4 ; 2,4 GHz) vers les contrôleurs QBE Specialist ou QBE Node Network
- ▶ Lecteur code-barres



LA GAMME



Visseuse droite



Visseuse pistolet



Visseuse renvoi d'angle



Renvoi d'angle



Renvoi d'axe fermé



Renvoi d'axe ouvert



Hold drive

Sorties spéciales

VUE D'ENSEMBLE



Visseuses droites à batterie - série B



Version lecteur code-barres



✓ Ergonomie

- Programmation par le port USB de l'outil par le logiciel ATB (Alpha ToolBox)
- Signaux visuels et/ou sonores pour informer l'utilisateur du statut obtenu (OK, NOK, dévissage, ...)
- Témoin du niveau de charge de la batterie
- Niveau sonore de la visseuse < 70 dB(A)

✓ Adaptabilité

- 16 jobs de 4 étapes (séquences possibles) peuvent être programmés dans la mémoire de l'outil
- Lecteur code-barres intégré (option)

✓ Qualité

- Mémorisation des 500 derniers résultats de serrage et des 2 dernières courbes

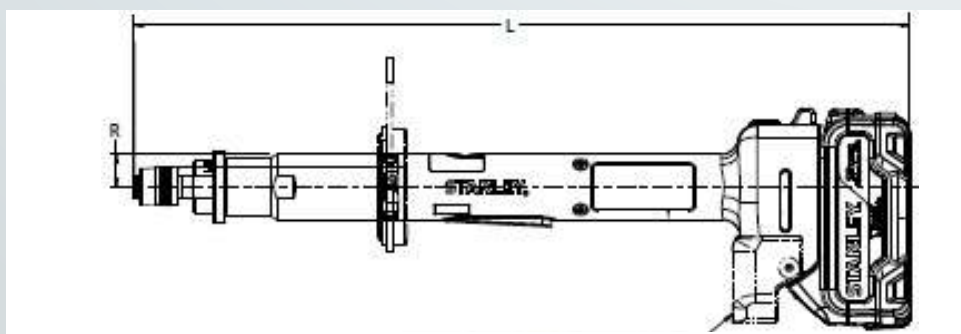

Visseuses droites à batterie démarrage par levier

Désignation	Couple maxi (Nm)	Vitesse (Tr/min)	R (mm)	L (mm)	Poids total (kg)	Poids outil seul (kg)	Sortie* (standard)	Code article	Code article avec lecteur code-barres
B12LB-5	5	1257	17,8	423,5	1,45	0,82	Hex 1/4"	P170341	P170361
B12LB-8	8	873	17,8	423,5	1,45	0,82	Hex 1/4"	P170342	P170362
B12LB-11	11	602	17,8	423,5	1,45	0,82	Hex 1/4"	P170343	P112499

Batterie et chargeur non inclus.

* Autres sorties sur demande.



Visseuses pistolet à batterie - série B



✓ Ergonomie

- Programmation par le port USB de l'outil par le logiciel ATB (Alpha ToolBox)
- Signaux visuels et/ou sonores pour informer l'utilisateur du statut obtenu (OK, NOK, dévissage, ...)
- Témoin du niveau de charge de la batterie
- Niveau sonore de la visseuse < 70 dB(A)

✓ Adaptabilité

- 16 jobs de 4 étapes (séquences possibles) peuvent être programmés dans la mémoire de l'outil
- Lecteur code-barres intégré (option)

✓ Qualité

- Mémorisation des 500 derniers résultats de serrage et des 2 dernières courbes

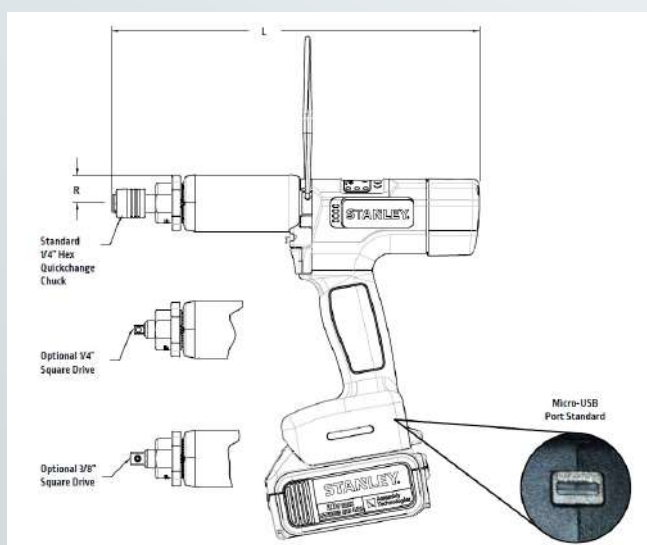

Visseuses pistolet à batterie démarrage par gâchette

Désignation	Couple maxi (Nm)	Vitesse (Tr/min)	R (mm)	L (mm)	Poids total (kg)	Poids outil seul (kg)	Sortie* (standard)	Code article	Code article avec lecteur code-barres
B12PB-5	5	1257	20	264	1,82	1,14	Hex 1/4"	P113007	P112465
B12PB-8	8	873	20	264	1,82	1,14	Hex 1/4"	P105670	P104892
B12PB-11	11	602	20	264	1,82	1,14	Hex 1/4"	P170295	P170339
B12PB-15	15	375	20	264	1,82	1,14	Hex 1/4"	P108665	P170347

Visseuses pistolet à batterie démarrage par poussée

Désignation	Couple maxi (Nm)	Vitesse (Tr/min)	R (mm)	L (mm)	Poids total (kg)	Poids outil seul (kg)	Sortie* (standard)	Code article	Code article avec lecteur code-barres
B12PP-5	5	1257	20	264	1,82	1,14	Hex 1/4"	P170257	P170363
B12PP-8	8	873	20	264	1,82	1,14	Hex 1/4"	P170258	P170364
B12PP-11	11	602	20	264	1,82	1,14	Hex 1/4"	P170259	P170365

Batterie et chargeur non inclus.

* Autres sorties sur demande.

Visseuses renvoi d'angle à batterie - série B



✓ Ergonomie

- Programmation par le port USB de l'outil par le logiciel ATB (Alpha ToolBox)
- Signaux visuels et/ou sonores pour informer l'utilisateur du statut obtenu (OK, NOK, dévissage, ...)
- Témoin du niveau de charge de la batterie
- Niveau sonore de la visseuse <70 dB(A)

✓ Adaptabilité

- 16 jobs de 4 étapes (séquences possibles) peuvent être programmés dans la mémoire de l'outil
- Lecteur code-barres intégré (option)

✓ Qualité

- Mémorisation des 500 derniers résultats de serrage et des 2 dernières courbes

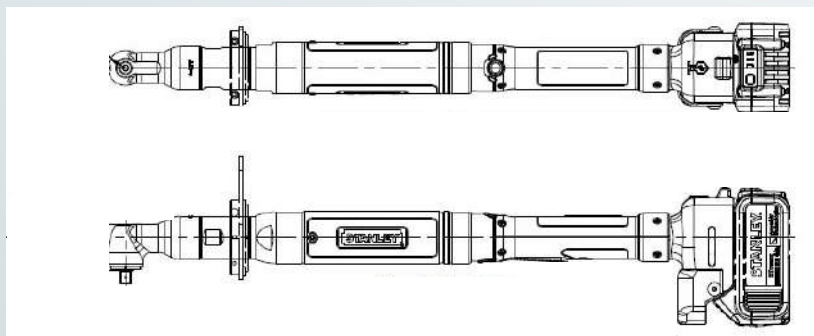

Visseuses renvoi d'angle à batterie démarrage par levier

Désignation	Couple maxi (Nm)	Vitesse (Tr/min)	R (mm)	L (mm)	H (mm)	Poids total (kg)	Poids outil seul (kg)	Sortie* (standard)	Code article	Code article avec lecteur code-barres
B12LA13-8	8	838	13	386,1	33,2	1,65	1,04	Carré 3/8"	P108669	P108739
B12LA13-11	11	582	13	386,1	33,2	1,65	1,04	Carré 3/8"	P113122	P170360
B12LA13-16	16	401	13	386,1	33,2	1,65	1,04	Carré 3/8"	P106784	P108801
B23LA13-12	12	665	13	537	33,2	2,41	1,74	Carré 3/8"	P112510	P170318
B23LA13-15	15	600	13	537	33,2	2,41	1,74	Carré 3/8"	P170294	P170348
B23LA13-17	17	460	13	537	33,2	2,41	1,74	Carré 3/8"	P105681	P170319
B23LA15-23	23	370	15	552	39,9	2,58	1,95	Carré 3/8"	P108807	P112768
B23LA15-35	35	230	15	567	39,9	2,65	1,98	Carré 3/8"	P113114	P116841
B23LA18-42	42	180	18	563	39,9	2,83	2,11	Carré 3/8"	P170323	P170320
B23LA19-52	52	155	19	592	47,8	2,99	2,32	Carré 1/2"	P103468	P112473
B23LA19-70	70	140	19	653	47,8	3,61	2,95	Carré 1/2"	P104874	P170321
B23LA22-95	95	105	22	660	47,9	3,61	3,45	Carré 1/2"	P108671	P106761
B33LA13-14	14	1698	13	561,7	33,2	2,77	1,72	Carré 3/8"	P116842	P170349
B33LA13-18	18	1372	13	561,7	33,2	2,77	1,72	Carré 3/8"	P170328	P170350
B33LA15-25	25	959	15	576,8	39,9	2,99	1,95	Carré 3/8"	P112784	P170351
B33LA15-40	40	525	15	592,0	39,9	3,04	2,00	Carré 3/8"	P170329	P170352
B33LA18-48	48	455	18	587,5	39,9	3,13	2,09	Carré 3/8"	P112608	P170353
B33LA19-55	55	439	19	617,0	47,8	3,36	2,31	Carré 1/2"	P170331	P170354
B33LA19-70	70	356	19	677,5	47,8	3,99	2,95	Carré 1/2"	P170332	P170355
B33LA22A-95	95	237	22	685,2	47,9	4,17	3,13	Carré 1/2"	P170333	P170356
B44LA19-55	55	573	19	715,3	47,8	5,20	3,94	Carré 1/2"	P170334	P170357
B44LA19-70	70	425	19	715,3	47,8	5,20	3,94	Carré 1/2"	P170335	P170358
B44LA22A-95	95	328	22	723,0	47,9	5,40	4,11	Carré 1/2"	P170336	P170359
B44LA22A-120	120	243	22	723,0	47,9	5,40	4,11	Carré 1/2"	P112439	P108681

Batterie et chargeur non inclus.

* Autres sorties sur demande.

Batteries pour visseuses - série B

✓ Autonomie

- Jusqu'à 2 200 cycles** par charge complète pour la batterie 18 V - 5 Ah
- Jusqu'à 3 300 cycles** par charge complète pour la batterie 54 V - 162 Wh

✓ Ergonomie

- Témoin du niveau de charge de la batterie par 3 leds



Batterie 18 V



Batterie 54 V



Chargeur 1 batterie



Chargeur 2 batteries

Désignation	Modèle	Poids (kg)	Code article
N565456	Batterie 18 V - 2 Ah	0,40	P100677
E008500	Batterie 18 V - 5 Ah	0,63	P101268
N530919	Batterie 54V/18 V - 108 Wh	1	P104882
N630923	Batterie 54V/18 V - 162 Wh	1,3	P103819
N630880	Chargeur 1 batterie 18 V/54 V	-	P101015
N630892	Chargeur 2 batteries 18 V/54 V	-	P170183

- Les batteries 18 V sont dédiées uniquement aux visseuses de faible couple (B12- B23).
- Les batteries 54 V /18 V sont adaptables sur l'ensemble de la gamme (reconnaissance automatique de la tension de l'outil).

** Données variables selon les applications.

CONTRÔLEURS ALPHA V QBE



Les contrôleurs Alpha V QBE sont des coffrets d'asservissement compatibles avec l'ensemble des visseuses « couple et angle » de la gamme STANLEY®. Ils permettent de répondre à des besoins avancés en termes de stratégies d'assemblage, de traçabilité et de communication.

- ▶ Une seule plateforme de contrôle pour la gamme complète des outils STANLEY® jusqu'à 2 000 Nm.
- ▶ Indice de protection IP 54.
- ▶ Configuration à partir du panneau avant ou du logiciel Alpha Toolbox via tout navigateur web.
- ▶ Options Entrée/Sortie 24 V, ports USB, Ethernet, série et bus de terrain.

Caractéristiques techniques

Dimensions (L x H x P)	15 cm x 36 cm x 26 cm
Poids	7,6 kg
Alimentation électrique E/S	24 V DC, 1 A interne, prêt pour une alimentation externe
Source d'alimentation AC	Détection automatique 100 à 126,5 V ou 200 à 253 V AC, 50 ou 60 Hz
Humidité	0 à 95 % sans condensation
Température	0 à 50 °C

Équipements fournis







Chaque contrôleur est livré avec :

- Son cordon d'alimentation 230 V, longueur 2 m (réf. 20C102102)
- Une plinthe de fixation murale (réf. 20E204300)
- Un connecteur 16 pins pour E/S TOR 24 V DC (réf. 20C104806 – code article **P108776**)

Stratégies de vissage et mémoire disponibles

	Pour outils filaires	Pour outils à batterie
Nombre de jobs / Tâches / Étapes	255 jobs / 99 tâches / 12 étapes	16 jobs / 16 tâches / 4 étapes
Stratégies disponibles	Contrôle couple + surveillance angle (CC/SA) Contrôle angle + surveillance couple (CA/SC) Contrôle angle + contrôle couple (CA/CC) Couple de traînée (CA/MC) Contrôle de pente (CP/SA) Serrage à la limite élastique (LIM/SA) Dévissage (dégagé) Retour en position (CP/SC)	Contrôle couple + surveillance angle (CC/SA) Contrôle angle + surveillance couple (CA/SC) Dévissage (dégagé)
Mémoire	30 000 derniers résultats et courbes associées	500 derniers résultats et 2 dernières courbes associées

Communications et connexions

	Port série RS 232	Ports Ethernet	USB	Entrées / sorties 24 V DC	Modbus / TCP	Port Ethernet RJ45 vers Alpha Toolbox	PLC intégré
	 <ul style="list-style-type: none"> ■ Connexion réseau usine pour récupération de données au fil de l'eau / open protocole OU  <ul style="list-style-type: none"> ■ Sélection de jobs par lecteur code-barres et/ou impression d'une étiquette 	 <ul style="list-style-type: none"> ■ Pour relier le coffret au réseau usine OU <ul style="list-style-type: none"> ■ Pour relier 2 coffrets (ex. : Advanced + Node) pour application avec 2 outils 	 <ul style="list-style-type: none"> ■ Récupération des données mémorisées sur clé USB ■ Sauvegarde, restauration paramètres contrôleur et mise à jour logiciel ■ Code-barres ASCII si non utilisation par PLC interne 	 <ul style="list-style-type: none"> ■ Assignables ■ Paramétrables (NO/NF) ■ Sélection de jobs par boîte à douilles ou automate externe ■ Échanges avec IHM 	<ul style="list-style-type: none"> ■ Connexion réseau usine 	 <p>Uniquement dédié à la programmation par PC avec utilisation du navigateur internet</p> <ul style="list-style-type: none"> ■ Mise à jour software ■ Sauvegarde, restauration paramètre contrôleur ■ Analyse courbes et résultats 	
Modèle Advanced	✓	✓	✓	8 entrées / 8 sorties	✓	✓	✓
Modèle Expert	✓	✓	✓	8 entrées / 8 sorties	✓	✓	✓
Modèle Node	X	✓	X	X	X	✓	X
Modèle Specialist	✓	✓	✓	8 entrées / 8 sorties	✓	✓	✓
Modèle Node Network	✓	✓	X	8 entrées / 8 sorties	✓	✓	X

Contrôleur Alpha V QBE Advanced

Le contrôleur Alpha V Advanced est un coffret d'asservissement mono-voie compatible avec l'ensemble des visseuses filaires de type E, EA, EB et EC. Il peut également piloter un système bi-voie grâce à l'ajout d'un contrôleur Node ou d'un deuxième contrôleur Advanced en mode « Maître – Esclave ».



Compatible outils filaires

✓ Ergonomie

- Écran couleur avec clavier
- Paramétrage rapide au clavier ou sur PC via le port Ethernet grâce au logiciel AlphaToolBox

✓ Adaptabilité

- PLC intégré
- Modbus TCP et OpenProtocol
- Enchaînement des séquences de vissage
- Modes ATC, ATC+ et Soft Stop
- Comptage des vis

✓ Qualité

- Détection d'erreurs
- Aide à la maintenance
 - Diagnostic
 - Compteur de cycle



Système bi-voie



1	LED rouge, verte, jaune pour visualisation des résultats de serrage
2	LED outil prêt
3	Écran LCD
4	Touches de fonction avec menu associé au-dessus
5	Indicateur de maintenance
6	Clavier numérique pour paramétrage ou sélection d'options
7	Flèches pour déplacer le curseur et bouton central pour afficher les listes
8	Bouton POWER ON/OFF
9	Port Ethernet dédié au logiciel embarqué de paramétrage et d'analyse Alpha ToolBox
10	Port USB pour le transfert de données
11	Connecteur outil
12	2 ports Ethernet dédiés à une connexion réseau (Modbus/TCP, OpenProtocol) et/ou au raccordement en série de plusieurs contrôleurs
13	Connecteur E/S 24 V DC (8 entrées / 8 sorties configurables et assignables en logique tout ou rien)
14	Port Maître DeviceNet (option, uniquement sur MXV)
15	Port série RS232 pour la récupération des données au fil de l'eau en OpenProtocol ou le raccordement d'un lecteur code-barres (ASCII) ou imprimante industrielle
16	Prise d'alimentation
17	En option : ports réseaux esclave DeviceNet (XDV), Profibus (XPV), ProfiNet (XNV), Ethernet IP (XEV)

Désignation	E/S 24V	DeviceNet	Profibus	Ethernet / IP	Profinet	GMPorts	Code article
Contrôleur Alpha V - QB3101-XXV - Advanced	✓						P100166
Contrôleur Alpha V - QB3101-XDV - Advanced	✓	✓					P103477
Contrôleur Alpha V - QB3101-XPV - Advanced	✓		✓				P105620
Contrôleur Alpha V - QB3101-XEV - Advanced	✓			✓			P101222
Contrôleur Alpha V - QB3101-XNV - Advanced	✓				✓		P100516
Contrôleur Alpha V - QB3101-XGV - Advanced	✓					✓	P170261

Contrôleur Alpha V QBE Expert

Le contrôleur Alpha V Expert est "LE" contrôleur multivoie par excellence. Il permet de gérer jusqu'à 24 outils dont 23 « esclaves » par l'intermédiaire d'un réseau de contrôleurs Advanced ou Node connectés en série via leurs ports Ethernet. Parmi ces 24 outils, l'Alpha V Expert peut piloter un maximum de 15 outils à batterie.

Compatible outils filaires et à batterie



✓ Ergonomie

- Écran couleur avec clavier
- Paramétrage rapide au clavier ou sur PC via le port Ethernet grâce au logiciel AlphaToolBox

✓ Adaptabilité

- PLC intégré
- Modbus TCP et OpenProtocol
- Enchaînement des séquences de vissage
- Modes ATC, ATC+ et Soft Stop
- Comptage des vis

✓ Qualité

- Détection d'erreurs
- Aide à la maintenance
 - Diagnostic
 - Compteur de cycle

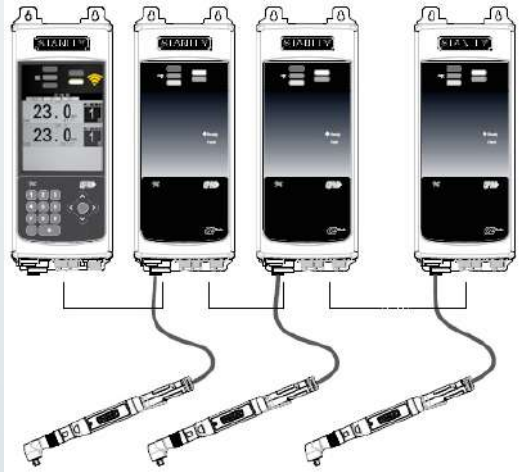

Système multivoie



1	LED rouge, verte, jaune pour visualisation des résultats de serrage
2	LED outil prêt
3	Écran LCD
4	Touches de fonction avec menu associé au-dessus
5	Indicateur de maintenance
6	Clavier numérique pour paramétrage ou sélection d'options
7	Flèches pour déplacer le curseur et bouton central pour afficher les listes
8	Bouton POWER ON/OFF
9	Port Ethernet dédié au logiciel embarqué de paramétrage et d'analyse Alpha ToolBox
10	Port USB pour le transfert de données
11	Connecteur outil
12	Port Ethernet dédié à une connexion réseau (Modbus/TCP, OpenProtocol)
13	Port Ethernet dédié au raccordement en série de plusieurs contrôleurs
14	Connecteur E/S 24 V DC (8 entrées / 8 sorties configurables et assignables en logique tout ou rien)
15	Port maître DeviceNet (option, uniquement sur MXV)
16	Port série RS232 pour la récupération des données au fil de l'eau en OpenProtocol ou le raccordement d'un lecteur code-barres (ASCII) ou imprimante industrielle
17	Prise d'alimentation
18	En option : ports réseaux esclave DeviceNet (XDV), Profibus (XPV), ProfiNet (XNV), Ethernet IP (XEV)

Désignation	E/S 24V	DeviceNet	ProfiBus	Ethernet / IP	Profinet	GMPorts	Code article
Contrôleur Alpha V - QB4 101-XXV - Expert	✓						P101701
Contrôleur Alpha V - QB4 101-XDV - Expert	✓	✓					P116840
Contrôleur Alpha V - QB4 101-XPV - Expert	✓		✓				P170340
Contrôleur Alpha V - QB4 101-XEV - Expert	✓			✓			P170345
Contrôleur Alpha V - QB4 101-XNV - Expert	✓				✓		P104888
Contrôleur Alpha V - QB4 101-XGV - Expert	✓					✓	P170346

Contrôleur Alpha V QBE Node

Le contrôleur Alpha V Node est un coffret d'asservissement monovoie compatible avec l'ensemble des visseuses filaires E, EA, EB, EC. Il est utilisé pour la gestion d'un outil en mode esclave, piloté par un coffret Expert, Advanced, ou Specialist.



Compatible outils filaires

✓ Ergonomie

- Interface utilisateur simplifiée avec LED
- Paramétrage rapide sur PC via le port Ethernet grâce au logiciel AlphaToolBox, ou à partir du contrôleur maître

✓ Adaptabilité

- OpenProtocol
- Enchaînement des séquences de vissage
- Modes ATC, ATC+ et Soft Stop
- Comptage des vis

✓ Qualité

- Détection d'erreurs
- Aide à la maintenance
 - Diagnostic
 - Compteur de cycle

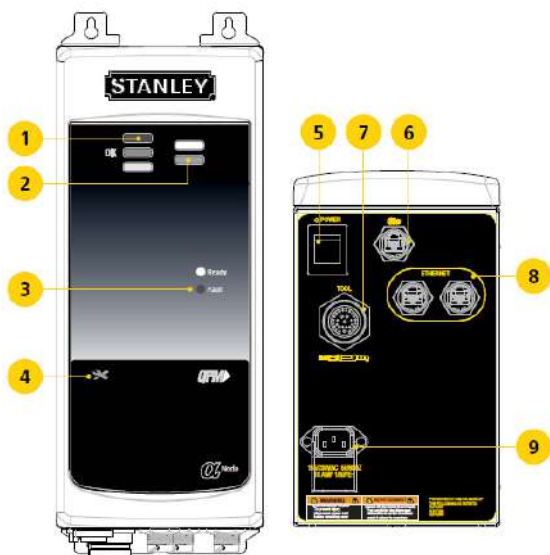

1	LED rouge, verte, jaune pour visualisation des résultats de serrage
2	LED outil prêt
3	LED Prêt / Défaut
4	Indicateur de maintenance
5	Bouton POWER ON/OFF
6	Port Ethernet dédié au logiciel embarqué de paramétrage et d'analyse Alpha ToolBox
7	Connecteur outil
8	Port Ethernet dédié au raccordement en série de plusieurs contrôleurs
9	Prise d'alimentation

Désignation

Contrôleur Alpha V - QB0101-XXV - Node

Code article

P105667

Contrôleur Alpha V QBE Specialist

Le contrôleur Alpha V Specialist est un coffret d'asservissement multivoie compatible avec les visseuses autonomes série B. Il permet de piloter jusqu'à 15 outils à batterie. Via l'ajout de contrôleurs Advanced ou Node, il pourra piloter jusqu'à 24 outils, dont au maximum 15 outils à batterie.



Compatible outils à batterie

- ✓ **Ergonomie**
 - Large écran couleur tactile avec clavier
 - Paramétrage rapide au clavier ou sur PC via le port Ethernet grâce au logiciel AlphaToolBox
- ✓ **Adaptabilité**
 - PLC intégré
 - Modbus TCP et OpenProtocol
 - Enchaînement des séquences de vissage
 - Modes ATC, ATC+ et Soft Stop
 - Comptage des vis
- ✓ **Qualité**
 - Détection d'erreurs
 - Aide à la maintenance
 - Diagnostic
 - Compteur de cycle



Système multivoie



1	LED rouge, verte, jaune pour visualisation des résultats de serrage
2	LED outil prêt
3	Écran LCD couleur tactile
4	Touches de fonction avec menu associé au-dessus
5	Indicateur de maintenance
6	Clavier numérique pour paramétrage ou sélection d'options
7	Flèches pour déplacer le curseur et bouton central pour afficher les listes
8	Bouton POWER ON/OFF
9	Port Ethernet dédié au logiciel embarqué de paramétrage et d'analyse Alpha ToolBox
10	Port USB pour le transfert de données
11	Port Ethernet dédié à une connexion réseau (Modbus/TCP, OpenProtocol)
12	Port Ethernet dédié au raccordement en série de plusieurs contrôleurs
13	Connecteur E/S 24 V DC (8 entrées / 8 sorties configurables et assignables en logique tout ou rien)
14	Port série RS232 pour la récupération des données au fil de l'eau en OpenProtocol ou le raccordement d'un lecteur code-barres (ASCII) ou imprimante industrielle
15	Prise d'alimentation
16	En option : ports réseaux esclave DeviceNet (XDV), Profibus (XPV), ProfiNet (XNV), Ethernet IP (XEV)

Désignation	E/S 24V	DeviceNet	Profibus	Ethernet / IP	Profinet	GMPorts	Code article
Contrôleur Alpha V - QB5100-XXV - Specialist	✓						P104295
Contrôleur Alpha V - QB5100-XDV - Specialist	✓	✓					P170366
Contrôleur Alpha V - QB5100-XPV - Specialist	✓		✓				P170367
Contrôleur Alpha V - QB5100-XEV - Specialist	✓			✓			P104898
Contrôleur Alpha V - QB5100-XNV - Specialist	✓				✓		P112513
Contrôleur Alpha V - QB5100-XGV - Specialist	✓					✓	P170368

Contrôleur Alpha V QBE Node Network

Le contrôleur Alpha V Node Network est un coffret d'asservissement compatible avec l'ensemble des visseuses autonomes série B. Il est utilisé pour la gestion d'1 à 6 outils série B.

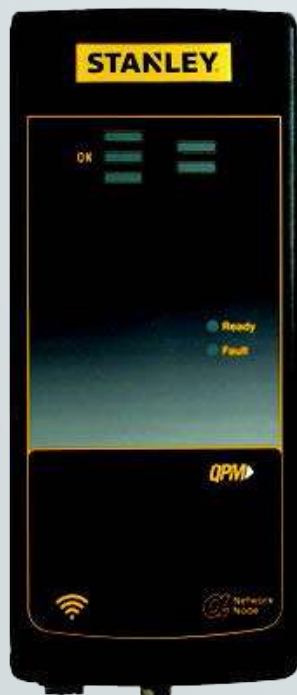

Compatible outils à batterie

✓ Ergonomie

- Interface utilisateur simplifiée avec LED
- Paramétrage rapide sur PC via le port Ethernet grâce au logiciel AlphaToolBox

✓ Adaptabilité

- Modbus et OpenProtocol
- Enchaînement des séquences de vissage
- Modes ATC, ATC+ et Soft Stop
- Comptage des vis

✓ Qualité

- Détection d'erreurs
- Aide à la maintenance
 - Diagnostic
 - Compteur de cycle

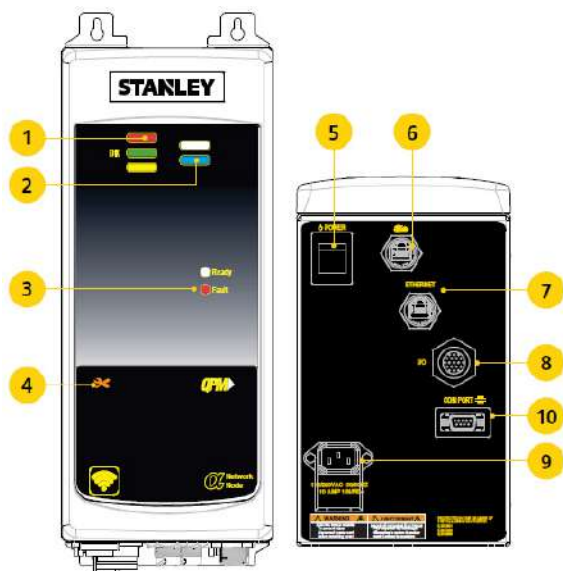

1	LED rouge, verte, jaune pour visualisation des résultats de serrage
2	LED outil prêt
3	LED Prêt / Défaut
4	Indicateur de maintenance
5	Bouton POWER ON/OFF
6	Port Ethernet dédié au logiciel embarqué de paramétrage et d'analyse Alpha ToolBox
7	Port Ethernet dédié au raccordement en série de plusieurs contrôleurs
8	Connecteur E/S 24 V DC (8 entrées / 8 sorties configurables et assignables en logique tout ou rien)
9	Prise d'alimentation
10	Port série RS232 pour la récupération des données au fil de l'eau en OpenProtocol ou le raccordement d'un lecteur code-barres (ASCII) ou imprimante industrielle

Désignation

Code article

Contrôleur Node Network Wi-Fi 802.11 b/g/n - QB0201

P170322

Contrôleur Node Network Wi-Fi 802.15.04 ZIGBEE - QB0101

P170370

Tous les contrôleurs Alpha V de la gamme QBE sont dotés du logiciel embarqué Alpha ToolBox et sont pourvus d'un port Ethernet exclusivement dédié à son utilisation en local.



Visualisation du dernier vissage et stockage des résultats pour analyse



Affichage et analyse d'une ou plusieurs courbes superposées

Possibilité de télécharger et de sauvegarder les paramètres programmés

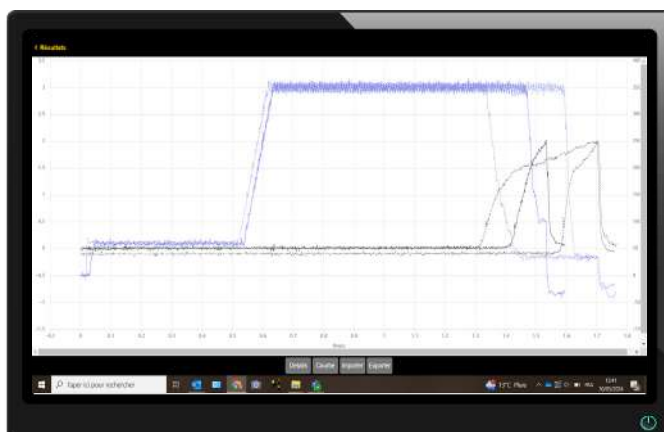

Fonctionnalité contrôle de serrage adaptatif ATC

Disponible sur l'ensemble des contrôleurs de la gamme QBE Alpha V, le contrôle de serrage adaptatif est une fonctionnalité de changement de vitesse brevetée par STANLEY®.

À chaque cycle de vissage utilisant le même programme, le contrôleur freine suivant 3 paramètres prédéfinis.

Les limites de début et fin de freinage sont définies suivant le type d'assemblage (élastique --> franc).

L'outil freine de façon inversement proportionnelle à la montée en couple, pour finir à la vitesse finale programmée, en général lente pour un arrêt précis à la consigne.

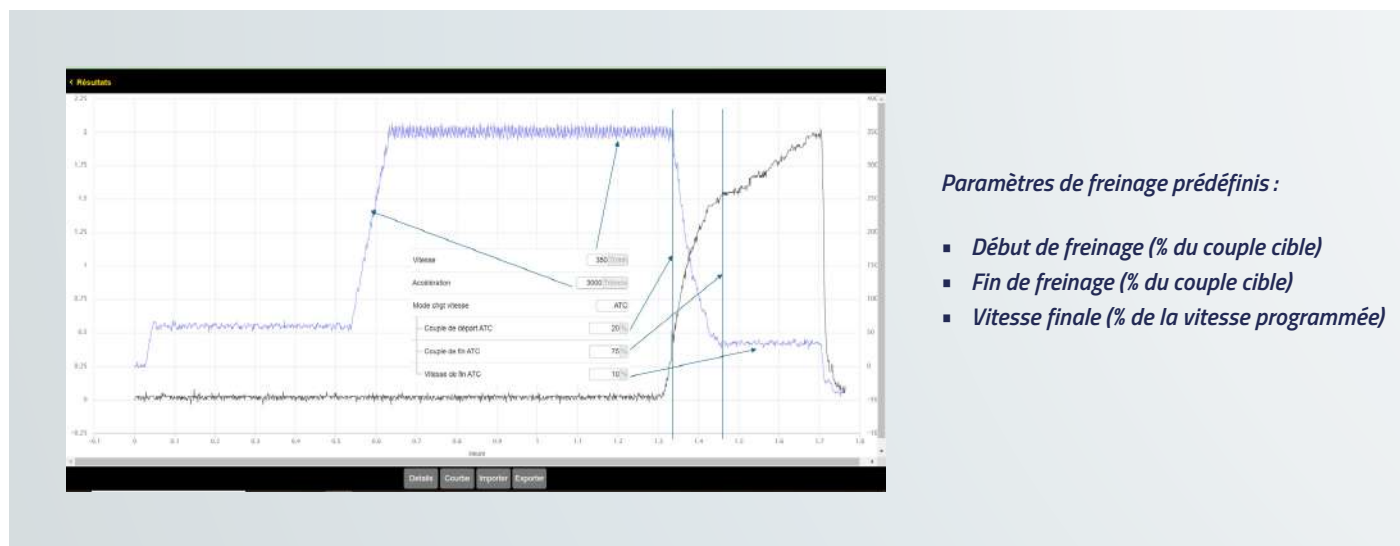

Fonctionnalité contrôle de serrage auto-adaptatif ATC+

Disponible sur l'ensemble des contrôleurs de la gamme QBE Alpha V, le contrôle de serrage auto-adaptatif est une fonctionnalité de changement de vitesse brevetée par STANLEY®.

À chaque cycle de vissage utilisant le même programme, le contrôleur adapte le freinage de l'outil de façon dynamique et automatique en fonction de la montée en couple.

Le calcul de la pente de la montée en couple est fait entre les 2 limites définies :

- Limite basse (% du couple cible)
- Limite haute (% du couple cible)

La vitesse finale sera définie en % de la vitesse nominale de l'outil.

Grâce à l'ATC+, l'outil auto-adapte son freinage final suivant le type d'assemblage (élastique – franc) afin d'optimiser les temps de cycle.

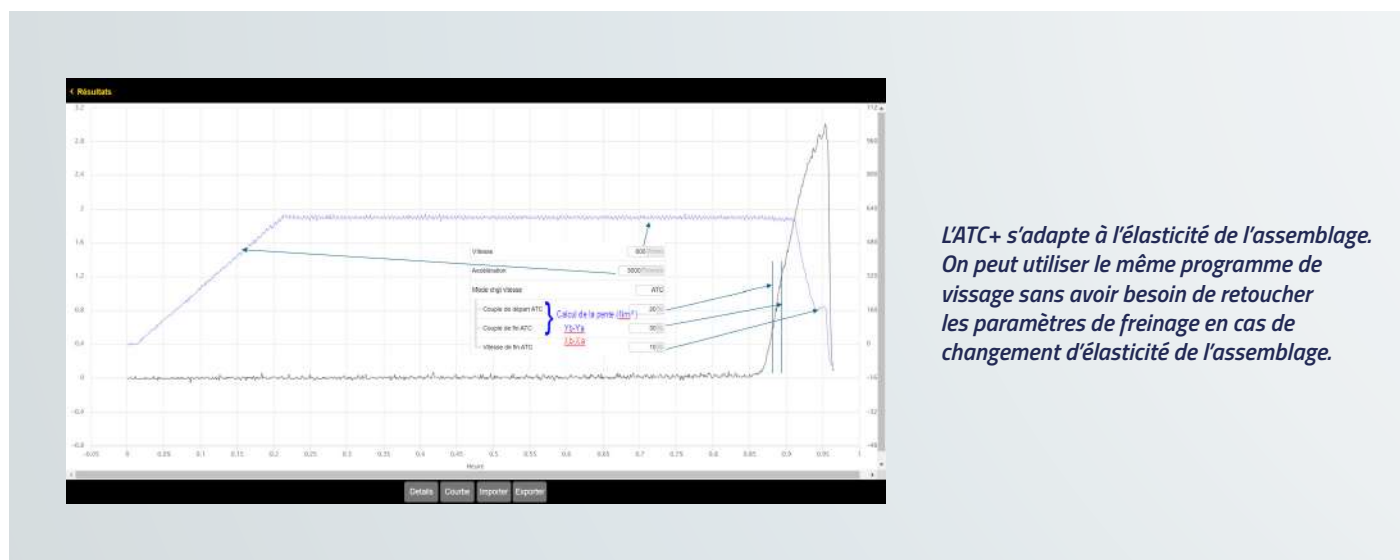

ACCESSOIRES

Câbles et rallonges pour visseuses électriques série EB

- ▶ Câbles homologués robotique.
- ▶ Câble en 10 mètres sur demande.
- ▶ Tous les câbles ont un rayon de courbure minimal de 8 cm.
- ▶ 2 éléments de câblage max. (1 câble + 1 rallonge).

Étape 1

Sélectionnez le câble adapté au modèle d'outil

Étape 2

Sélectionnez la rallonge correspondant au câble

Pour outils portatifs EB12 à EB33 câbles Lite

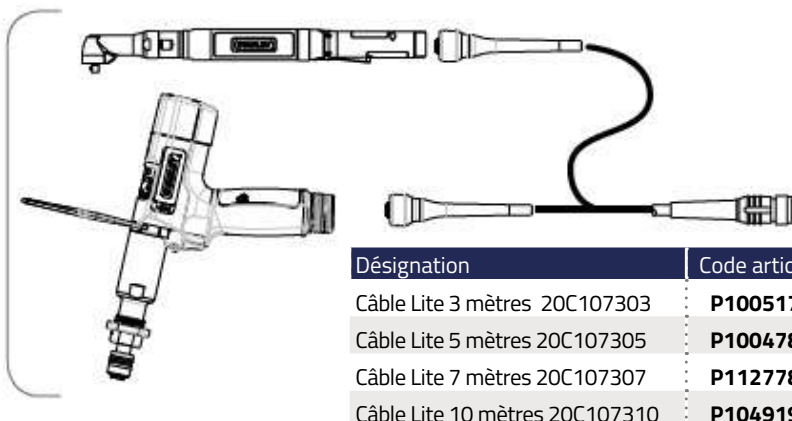

Désignation	Code article
Câble Lite 3 mètres 20C107303	P100517
Câble Lite 5 mètres 20C107305	P100478
Câble Lite 7 mètres 20C107307	P112778
Câble Lite 10 mètres 20C107310	P104919

Pour outils portatifs EB12 à EB55 câbles renforcés

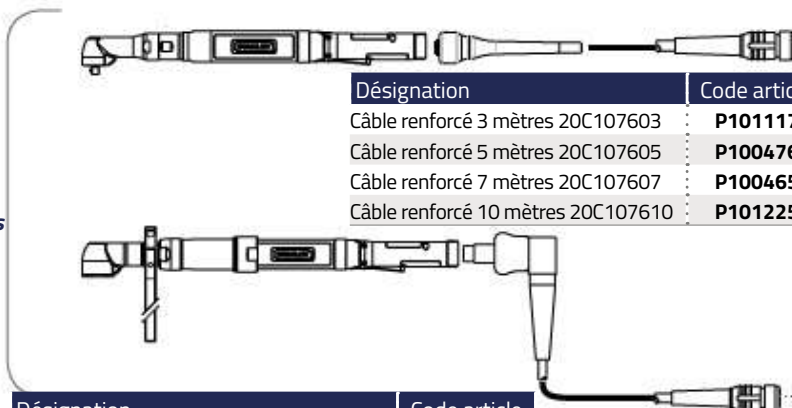

Désignation	Code article
Câble renforcé 3 mètres 20C107603	P101117
Câble renforcé 5 mètres 20C107605	P100476
Câble renforcé 7 mètres 20C107607	P100465
Câble renforcé 10 mètres 20C107610	P101225

Désignation	Code article
Câble renforcé 90° 3 mètres 20C107703	P106860
Câble renforcé 90° 5 mètres 20C107705	P170194

Pour outils fixes EB33 à EB55 et pour outils portatifs pistolet avec option Top Exit

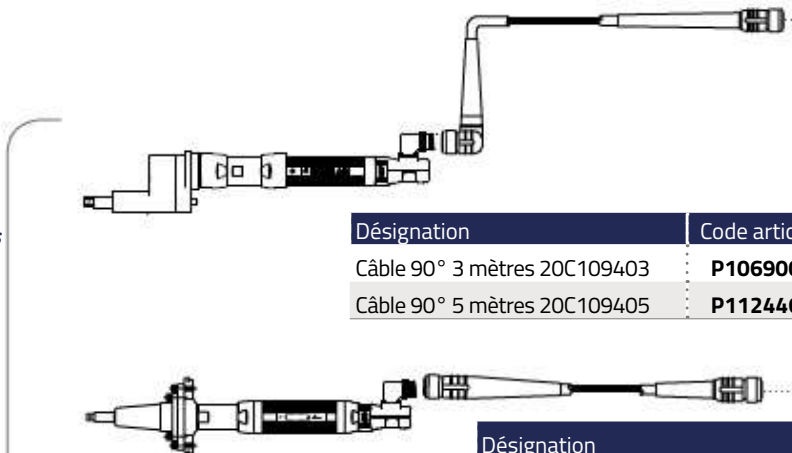

Désignation	Code article
Câble 90° 3 mètres 20C109403	P106900
Câble 90° 5 mètres 20C109405	P112446

Désignation	Code article
Câble 3 mètres 20C109303	P101998
Câble 5 mètres 20C109305	P101226
Câble 7 mètres 20C109307	P102656
Câble 10 mètres 20C109310	P106934

Désignation	Code article
Rallonge 5 mètres 20C107505	P101121
Rallonge 10 mètres 20C107510	P100535
Rallonge 20 mètres 20C107520	P101122
Rallonge 40 mètres 20C107540	P112860

Barre de réaction

Désignation	Code article
Droite : EB12, B12 Pistolet : EB12, EB22, EB33, EB34, B12	P106918
Droite : EB22, EB33	P112611
Droite : EB34, EB44, EB45, EB55 Renvoi d'angle : EB22LA15, EB33LA15, EB33LA19, EB34, EB44, B44	P112615
Renvoi d'angle : EB45, EB55, B33	P112617
Renvoi d'angle : EB55LA32-400	P170291



Équerre de fixation

Désignation	Code article
Droite : EB22, EB33, EB34, EB44, EB45, EB55 Renvoi d'angle : EB12, EB22, EB33, B44	P170281
Renvoi d'angle : EB34, EB44, EB45, EB55, B33	P170282



Bride de fixation

Désignation	Code article
Droite : EB22, EB33	P112619
Renvoi d'angle : EB12, EB22, EB33, B33, B44	P170276
Droite : EB34, EB44	P170292
Renvoi d'angle : EB34, EB44, EB45, EB55	P170277
Droite : EB45, EB55	P170277



Anneau rotatif (suspension)

Désignation	Code article
EB22, EB33	P101695
EB34, EB44	P102005
EB45, EB55	P104321

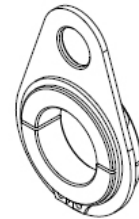

Gaine de protection pour outils renvoi d'angle

Désignation	Code article
EB12LA10, EB12LA13, EB22LA13	P170285
EB22LA15, EB33LA15	P101274
EB33LA18	P170287
EB33LA19, EB34LA19, EB44LA19	P106753
EB34LA22, EB44LA22	P170288
EB45LA26, EB55LA26	P170289
EB55LA32	P170290



Levier long

Désignation	Code article
Droite : EB33, EB34, EB44, EB45, EB55 Renvoi d'angle : EB33, EB34, EB44, EB45, EB55	P108819



Démarrage à 2 mains

Désignation	Code article
Droite et renvoi d'angle : EB33L	P170428
Droite et renvoi d'angle : EB34L	P170430
Droite et renvoi d'angle : EB44L	P170431
Droite et renvoi d'angle : EB45L	P170432
Droite et renvoi d'angle : EB55L	P170429
Droite et renvoi d'angle : B23L, B33L	P170433



Kit éclairage

Désignation	Code article
Droite et renvoi d'angle : EB33L, B23L, B33L	P112840
Droite et renvoi d'angle : EB34L	P170434



Interface de montage / bras de réaction

Désignation	Code article
Interface de montage avec toc pour EB12	P101703
Interface de montage avec toc pour EB22, EB23	P103466
Interface de montage avec toc pour EB33	P101456



Câble de programmation pour visseuses à batterie série B

Désignation	Code article
Câble de programmation 20C206600	P104880

Kit rallonge guidée anti-vibration pour renvoi d'angle

Désignation	Code article
Kit rallonge guidée Longueur 100 à 200 mm en fonction du modèle de renvoi d'angle	Sur demande



NOS SERVICES

Parce que la performance que vous recherchez repose autant sur la technicité de nos solutions que sur la valeur ajoutée de nos services, nos équipes mettent tout en œuvre pour assurer des prestations de qualité correspondant à vos exigences. Nos spécialistes et techniciens sont à votre disposition pour vous accompagner dans l'exploitation de vos équipements.



SOLUTIONS CLÉ EN MAIN

Autour des nombreuses options offertes par nos gammes de produits nous vous proposons des solutions adaptées à vos besoins.

- ▶ **Création sur mesure**
- ▶ **Adaptation de modèle existant**
- ▶ **Intégration de système automation**



ASSISTANCE TECHNIQUE

Pour que les outils durent et conservent leurs qualités d'origine nous vous proposons des solutions adaptées.

- ▶ **Installation et mise en service**
- ▶ **Contrat de maintenance**
- ▶ **Maintenance sur site**
- ▶ **Maintenance dans nos ateliers**



FORMATION

DOGA propose des formations spécialisées autour de ses métiers axées sur 3 types de point de vue :

- ▶ **Théorique**
- ▶ **Technique et pratique**
- ▶ **Audit et conseil**

EXEMPLES D'INTÉGRATION

Notre cellule projet CELPRO conçoit et réalise des solutions de vissage intégrées répondant à vos besoins de productivité, d'ergonomie et de qualité :

- ▶ Poste de travail complet
- ▶ Vissage multi-broche
- ▶ Maîtrise du process et traçabilité
- ▶ Modules de vissage
- ▶ Bras de réaction au couple spéciaux
- ▶ Outils et accessoires spéciaux



Scannez le QR code pour consulter nos exemples d'intégration



*Bi-broche synchronisée
(entraxe 55 mm)
DOC.40991*



*Bi-broches pour serrage de roues
(couple 105 Nm, entraxe 100 mm)
DOC.40453*

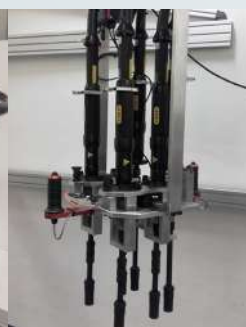

*Tête de vissage 6 broches
(entraxes variables, couple
de serrage 100 Nm)
DOC.40620*



*Poste de travail mobile pour
serrage sous caisse camion
(couple 75 Nm)
DOC.40662*

PRODUITS ASSOCIÉS



Outils de vissage

L'étendue de la gamme des visseuses industrielles DOGA saura répondre à vos exigences de productivité et de qualité

- Outils électriques asservis contrôle courant
- Outils asservis couple et angle avec capteur STANLEY®
- Outils électriques brushless

> En savoir plus sur nos outils de vissage



Système de réaction au couple et contrôle de position

La gamme la plus large et la plus complète du marché :

- Bras de réaction au couple linéaires, cartésiens, articulés - série BA
- Bras de réaction au couple télescopiques carbone - série DMF
- Bras de réaction au couple suspendus - série SLIDER
- Bras de réaction au couple sur mesure

> En savoir plus sur nos bras de réaction au couple



Distribution de vis

Réduisez vos temps de cycle grâce à nos systèmes d'alimentation automatique de vis :

- Alimentation automatique de vis à piston - DMA
- Alimentation automatique de vis à télescopie - DMS
- Alimentation automatique de vis à tenue magnétique - DMM
- Alimentation semi-automatique de vis à rails interchangeables ou fixes

> En savoir plus sur nos distributeurs de vis



Pour renforcer sa position d'acteur responsable et engagé,
DOGA adhère à ECOSYSTEM

ecosystem
recycler c'est protéger

Pour recycler
un équipement électrique

0 809 540 590 Service gratuit
+ prix appel

www.ecosystem.eco

Retrouvez tous nos produits VISSAGE
sur notre site Internet en scannant ce QR code



DOGA® | VISSAGE

📧 vissage-outils@doga.fr

☎ +33 1 30 66 41 41

📍 8, avenue Gutenberg - CS 50510
78317 Maurepas Cedex - FRANCE

© DOGA | DOC.40450.07/24

Nous travaillons constamment à l'amélioration de nos produits. De ce fait, les dimensions et indications portées dans cette brochure peuvent parfois ne pas correspondre aux dernières exécutions. De convention expresse, nos ventes sont faites sous bénéfice de réserve de propriété (les dispositions de la loi du 12/05/1980 trouvent donc toute leur application).

www.doga-vissage.fr